

# VAB 系列 真空發生器 / VAS 系列 真空壓力開關

作動規格表及性能表

CHELIC PNEUMATIC

● VAB 真空發生器

● VAS 壓力開關

● VABS 發生器附開關



**EV**  
真空發生器

**EVM**  
真空控制閥

**VA□**  
真空發生器  
真空壓力開關

**VM□**  
真空發生器

**VM□U**  
真空發生器

**VK□**  
模組化  
真空發生器

**VFD**  
真空過濾器

**VFM**  
真空過濾器

## ◎ 規格表

項目	機種	VAB - 0704	VAB - 0706	VAB - 1204	VAB - 1206	VAB - 1508	VAB - 1510
使用流體		空氣					
使用溫度範圍	°C	0 ~ 60					
給油		不要					
使用壓力範圍	(Mpa)	0.1~1.6 [ 1.0~6.0Kgf/cm <sup>2</sup> ]					
噴嘴直徑範圍	(mm)	Ø 0.7	Ø 0.7	Ø 1.2	Ø 1.2	Ø 1.5	Ø 1.5
到達真空度		-91.8Kpa [ -690mmHg ]					
配管尺寸	(mm)	Ø 4	Ø 6	Ø 4	Ø 6	Ø 8	Ø 1.0

## ◎ 真空發生器定義說明

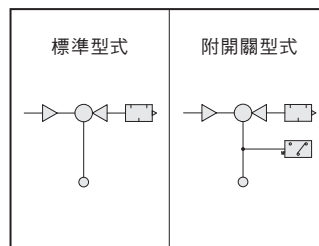

## ◎ 真空性能表

機種	項目	噴嘴直徑 mm	配管尺寸	排氣量 L/min	到達真空度 -Kpa[-mmHg]	空氣消費量 L/min	供給空氣壓 -Mpa[Kgf/cm <sup>2</sup> ]
VAB-0704		0.7	Ø 4	6	86.7 [650]	13	0.5 [5]
VAB-0706		0.7	Ø 6	27	91.8 [690]	44	0.5 [5]
VAB-1204		1.2	Ø 4	63	91.8 [690]	100	0.5 [5]
VAB-1206		1.2	Ø 6	110	91.8 [690]	180	0.5 [5]
VAB-1508		1.5	Ø 8	110	91.8 [690]	180	0.5 [5]
VAB-1510		1.5	Ø 10	110	91.8 [690]	180	0.5 [5]

## ◎ 機械式真空信號確認裝置

項目	機種	VAS - 04	VAS - 06	VAS - 08	VAS - 10
設定範圍	(kpa)	-39.9 [-300mmHg]	-20.0 ~ -53.2 [-150 ~ -400mmHg]		
出荷時設定值	(kpa)	-39.9 [-300mmHg]	-46.6 [-350mmHg]		
動作精度	(kpa)	± 5.3 [ ± - 40mmHg ]			
應差	(kpa)	4.0 ~ 13.3 [30~100mmHg]			
電氣規格		AC125V : 5A , AC250V : 3A			
使用溫度範圍	°C	0 ~ 60			
配管尺寸		Ø 4	Ø 6	Ø 8	Ø 10

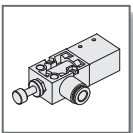

# VAB 系列 真空發生器 / VAS 系列 真空壓力開關

外觀圖形尺寸與訂購稱呼說明

氣立可空氣壓設備

## ◎ VAB 真空發生器

規格代號	項目	配管尺寸 Ø D	Ø P	C	重量 (g)
VAB-0704		Ø 4	12.4	14.5	18
VAB-0706		Ø 6		16	18.5
VAB-1204		Ø 4		14.5	18.5
VAB-1206		Ø 6		16	18
VAB-1508		Ø 8		16	18
VAB-1510		Ø 10		16	18

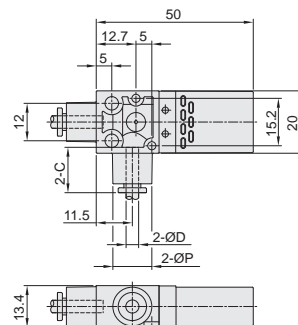

## ◎ VAS 真空開關

規格代號	項目	配管尺寸 Ø D	重量 (g)
VAS-04		Ø 4	29
VAS-06		Ø 6	29
VAS-08		Ø 8	29
VAS-10		Ø 10	29

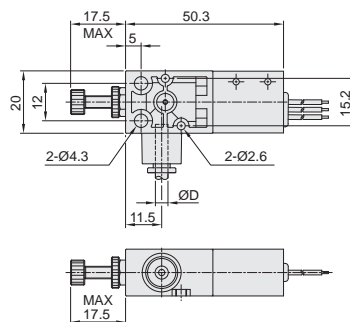

## ◎ VABS 真空發生器附壓力開關

規格代號	項目	配管尺寸 Ø D	重量 (g)
VABS-0704		Ø 4	46.5
VABS-0706		Ø 6	46
VABS-1204		Ø 4	47
VABS-1206		Ø 6	47.5
VABS-1508		Ø 8	47.5
VABS-1510		Ø 10	47.5

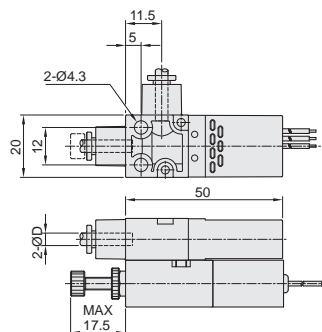

## ◎ 訂購稱呼代號

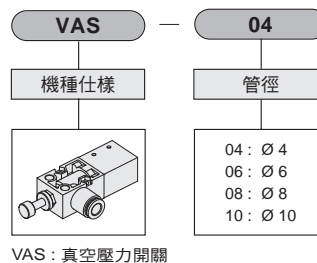
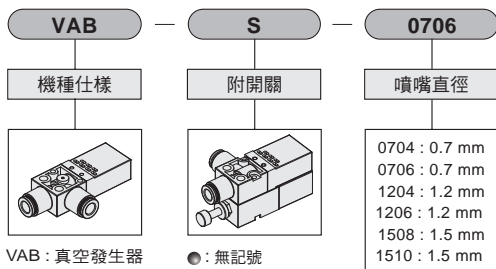

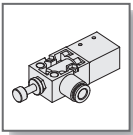

# VM, VAB 系列 — 真空發生器

## 流量特性

CHELIC PNEUMATIC

### ◎ 流量特性曲線

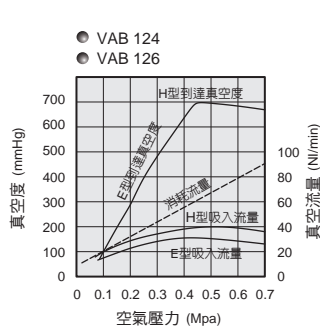
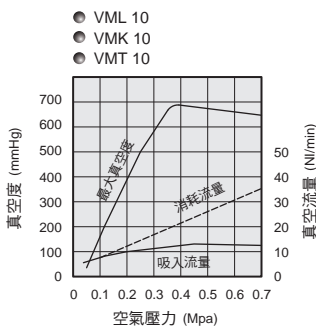
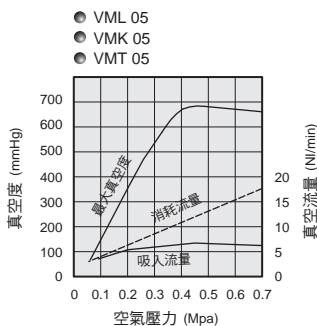
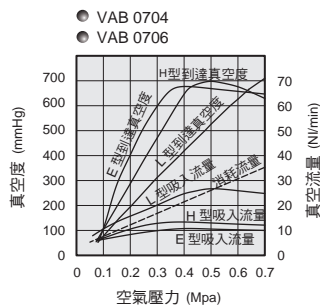
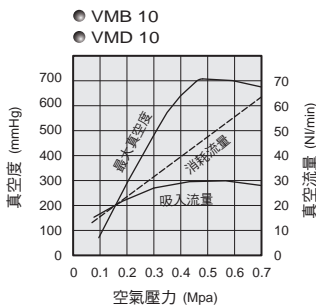
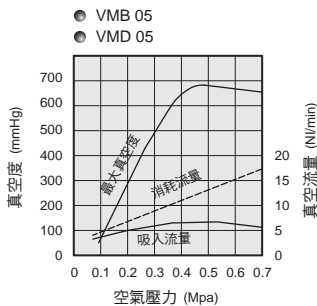

**EV**  
真空發生器

**EVM**  
真空控制閥

**VA** □  
真空發生器  
真空壓力開關

**VM** □  
真空發生器

**VM** □ **U**  
真空發生器

**VK** □  
模組化  
真空發生器

**VFD**  
真空過濾器

**VFM**  
真空過濾器

### ◎ 時間—真空特性曲線

真空到達時間—進氣壓力 0.5MPa [5kgf/cm<sup>2</sup>] 與真空量之關係。

※受配管方式影響，數值會有變化，此為大約之目標值。

